

التمرين الأول : على مقياس 4 و بمقياس 1/1 أرسم المسقط الأمامي حسب اتجاه السهم المسقط الجانبي الأيمن و المسقط العلوي

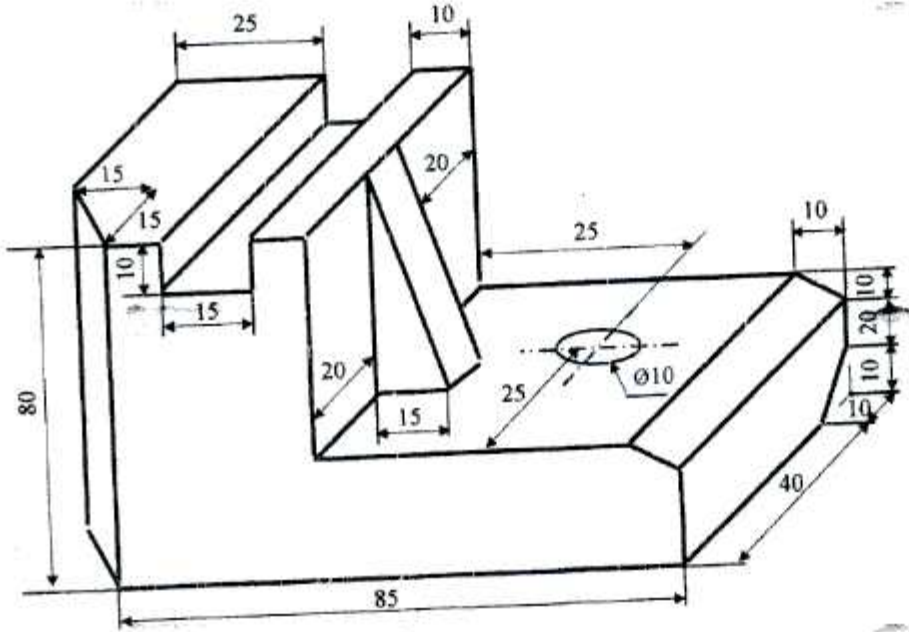

التمرين الثاني : أنجز المنظور مائل الإسقاط (منظور كفلير Perspective cavalière) حيث :  
 $K=0.5, \alpha=45^\circ$

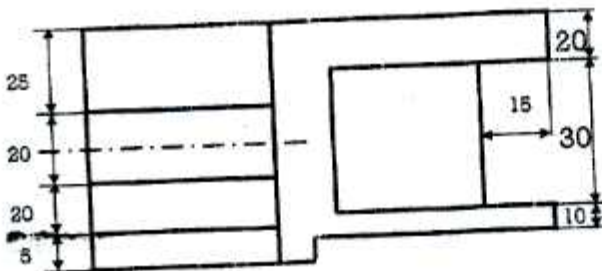
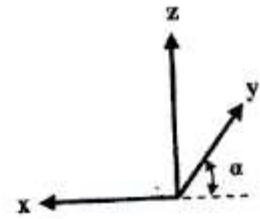
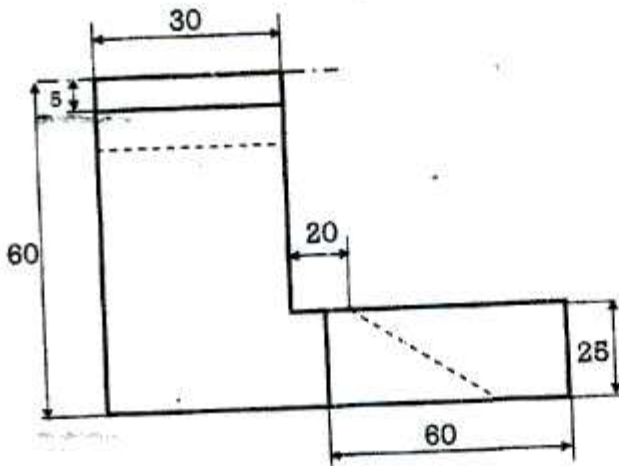

3,5

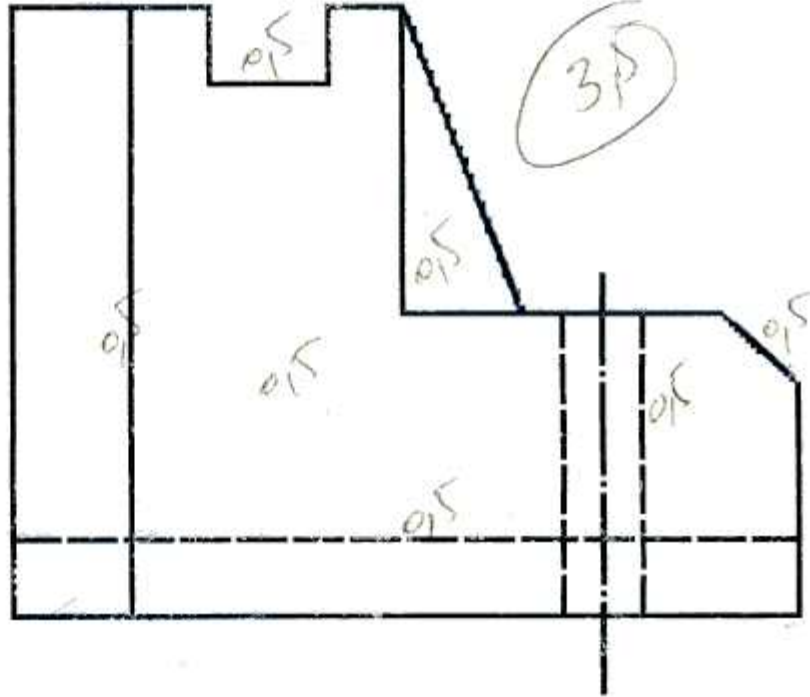
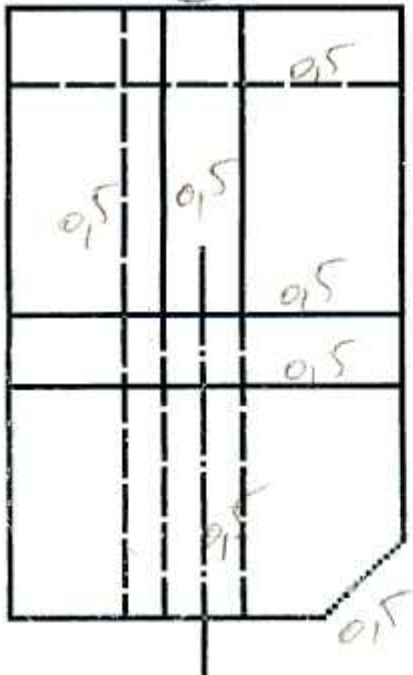

3,5

13 / 13

3,5

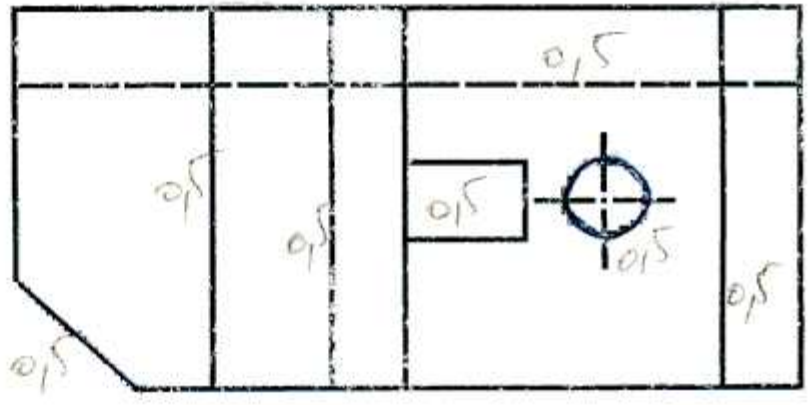

0,5 ①

0,6 ②

① صاحب الزايفات

قسم المذع المشترك - تكنولوجيا

تمحيص الإمتحان الأول  
في مادة الرسم الصناعي

2012/01-21

$\frac{07}{07}$

تقانة الورقة ٠٥

